

F2000 HM



**HEAVY DUTY
Generation**

**FORMATORE AUTOMATICO DI SCATOLE
FORMEUSE AUTOMATIQUE DE CARTONS
FORMADORA AUTOMÁTICA DE CAJAS**

FORMA AUTOMATICAMENTE LE SCATOLE PREPARANDO LE PER IL RIEMPIMENTO

 Il formatore F2000 Hot-Melt è un formatore che prepara automaticamente le scatole con le quattro falde inferiori ripiegate, prelevandole dal magazzino posto lateralmente alla macchina. La chiusura del fondo viene eseguita a Hot-Melt. La scatola formata e incollata sul fondo viene avviata alla linea di utilizzo. La formatura della scatola avviene nella più completa affidabilità anche nel caso di cartone leggero grazie ad un dispositivo brevettato. Qualsiasi interferenza tra le falde è completamente eliminata. Le ridotte dimensioni del F 2000 Hot-Melt ne consentono l'inserimento anche in linee esistenti o spazi comunque ristretti.

FORME AUTOMATIQUEMENT LES CARTONS POUR LE REMPLISSAGE

 La formeuse F 2000 Hot-Melt est une formeuse qui, après les avoir prélevées du magasin placé à côté de la machine, prépare automatiquement les boîtes en repliant les quatre rabats inférieurs. Le fond est fermé avec le procédé du Hot-Melt. La boîte, formée et collée sur le fond, est acheminée vers la ligne d'utilisation. Le carton ainsi formé est acheminé, après que le fond ait été fermé par de l'adhésif ou de la bande gommée, sur la ligne de remplissage. La fiabilité de la machine est assurée même en cas d'un carton de faible grammage grâce à un dispositif breveté. Le chevauchement des rabats a été supprimé. Les réduites dimensions de F 2000 Hot-Melt permettent de l'introduire aussi en lignes existantes ou en espaces petits.

FORMA AUTOMÁTICAMENTE LAS CAJAS Y LAS DEJA PREPARADAS PARA EL ENCAJADO

 F2000 Hot-Melt es una formadora automática de cajas, cuyo cometido consiste en preparar automáticamente las cajas, que extrae del almacén lateral, plegando las cuatro solapas inferiores. Las solapas inferiores se cierran por medio de cola caliente. La caja formada y con el fondo pegado procede a la línea. La máquina funciona con perfecta fiabilidad también con cajas de cartón delgado (débiles) gracias a un dispositivo patentado que bloquea la caja por tres de sus lados, de esta forma las solapas no se tocan. La F 2000 Hot-Melt puede ponerse en líneas de embalaje ya existentes o en espacios limitados, gracias a su reducido tamaño.

· Dati Tecnici · Données techniques · Ficha Técnica

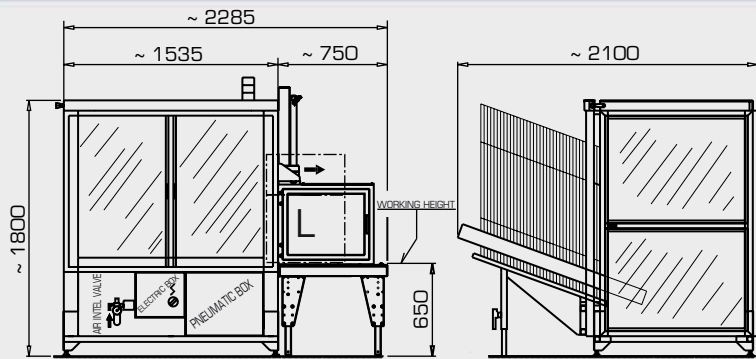

 **kg** F2000 HM = kg 545

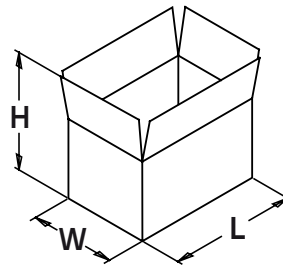

F2000 HM	
MIN.	MAX.
L 220mm	400mm
W 125mm	500mm
H 160mm	* 480mm

* Altre dimensioni a richiesta
Autres dimensions sur demande
Otras dimensiones a petición

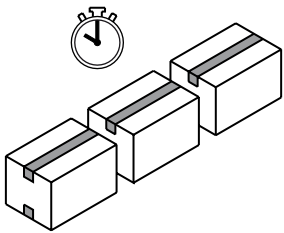

- **Produzione max:** 600 scatole/ora
- **Production max:** 600 boîtes/heure
- **Producción max:** 600 cajas/hora

- **Capacità magazzino:** 100 scatole
- **Capacité magasin (boîtes):** 100 boîtes
- **Capacidad almacen:** 100 cajas

- **Potenza installata:** 1 kW (F2000) - 4,3 kW (Hot-Melt)
- **Puissance installée:** 1 kW (F2000) - 4,3 kW (Hot-Melt)
- **Potencia instalada:** 1 kW (F2000) - 4,3 kW (Hot-Melt)

- **Pressione massima ammissibile:** 7 bar
- **Pression max. admise:** 7 bar
- **Max presión:** 7 bar

- **Pompa vuoto:** 25m³/h 700mm HG
- **Pompe à vide:** 25m³/h 700mm HG
- **Bomba vacío:** 25m³/h 700mm HG

- **Consumo aria per ciclo scatola:** 13 nl /6 bar
- **Consommation d'air par cycle boîtes:** 13 nl /6 bar
- **Consumo de aire por ciclo caja:** 13 nl /6 bar

- **Regolazioni:** manuale a volantini
- **Réglage:** manuelle avec manettes
- **Regulaciones:** regulación por manivelas

 **COMARME**

COMARME MARCHETTI F.A. spa
via Quintino Sella, 1 - 20094 Corsico (MI)
Tel. +39 02 450519.1 - Fax +39 02 4580025
http: www.comarme.it - www.comarme.com - E-mail: info@comarme.it



Distributed by