



# COMARME

**HEAVY DUTY  
Generation**



**GEM XF62 HS**

- Nastratrice con chiudifalde per la chiusura automatica di cartoni a formato variabile
- Fermeuse avec dispositif pour la fermeture automatique des rabats supérieurs des cartons à formats variables
- Máquina de encintar con dispositivo de cerrar aletas, para cerrar automáticamente cajas de formato variado

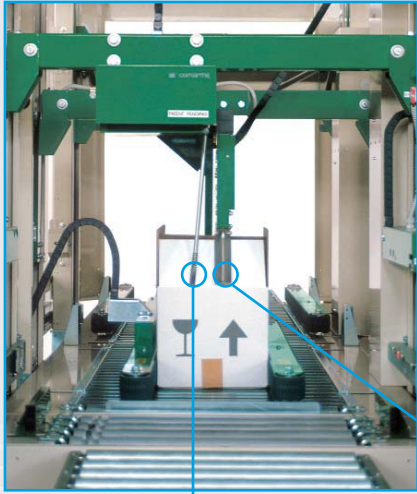

· Raddrizzamento della falda posteriore mediante apposita asta (sistema brevettato) e successiva lettura dell'altezza scatola mediante tastatore con contemporanea piegatura falda posteriore verso l'interno. La lettura eseguita in questa fase viene inviata tramite gestione elettronica alla seconda stazione che si predispose per la successiva nastratura.

· Redressement du bord arrière au moyen de la tige prévue à cet effet (système breveté), lecture de la hauteur de la boîte par le palpeur; pliage simultané du bord arrière à l'intérieur. La lecture qui est effectuée au cours de cette phase est transmise de façon électronique à la deuxième station qui se prépare à la fermeture.

· La varilla especial de enderezar aletas (sistema patentado) endereza la aleta trasera. Acto seguido, el palpador lee la altura de la caja, al tiempo que la aleta trasera se dobla hacia adentro. El sistema electrónico de gestión transmite la lectura, que se efectúa durante esta fase a la segunda estación. Ésta se prepara para realizar el encintado.

- Tastatore per rilevamento altezza scatola
- Palpeur de détection de la hauteur de la boîte
- Palpador para leer la altura de la caja

- Asta raddrizzafalda posteriore
- Tige de redressage du bord arrière
- Varilla de enderezar las aletas traseras

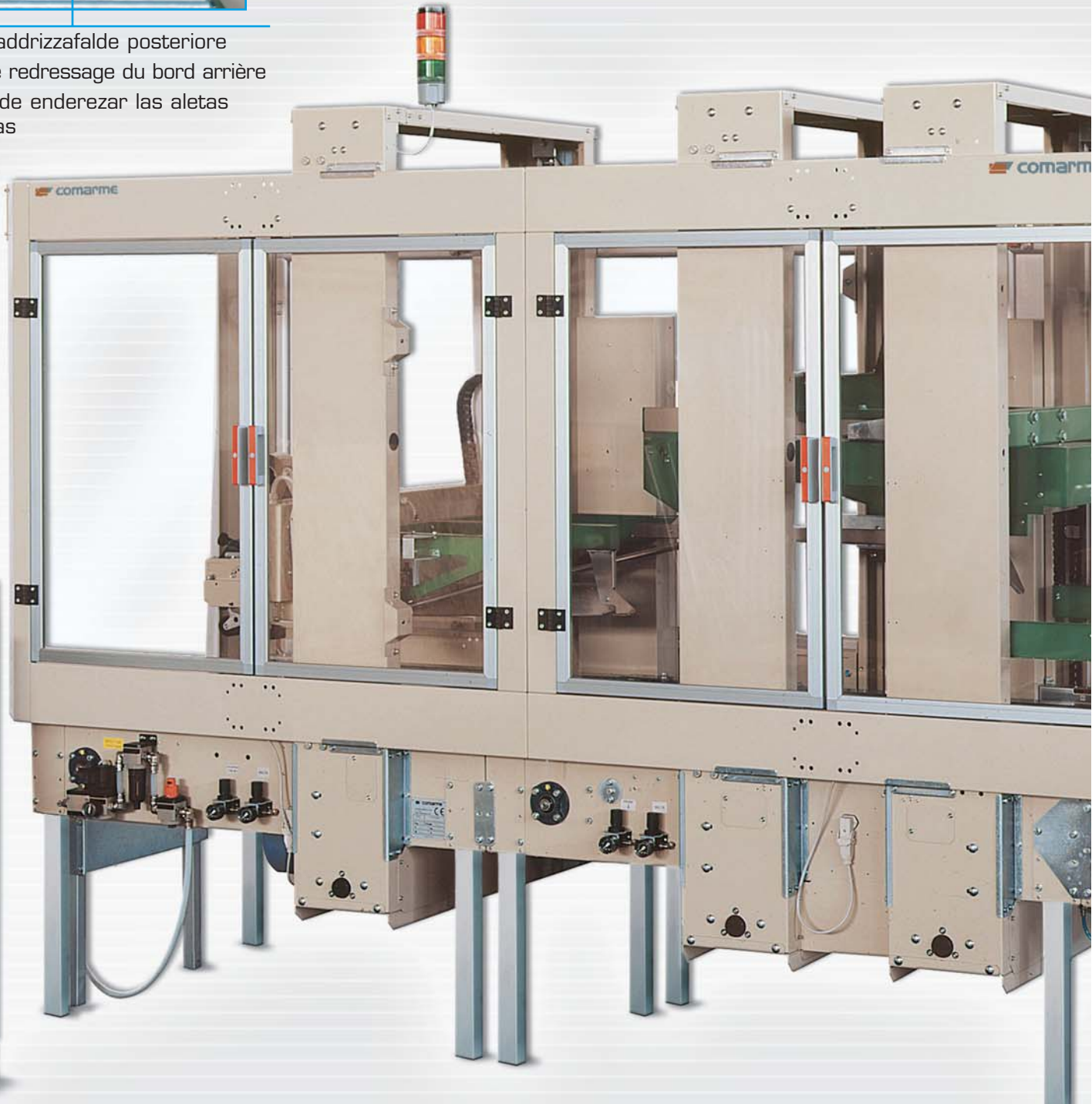

na  
la machine  
la máquina







· La chiusura delle falde laterali avviene mediante il chiudifalde. I rulli pressatori laterali favoriscono l'avvicinamento delle falde superiori permettendo una perfetta sigillatura della scatola.

· La fermeture des rabats latéraux est effectuée par le dispositif de fermeture des rabats. Les rouleaux presseurs latéraux favorisent l'approche des rabats supérieurs, ce qui garantit la fermeture parfaite.

· El dispositivo de cerrar las aletas laterales lleva a cabo la operación mencionada. Los rodillos prensos laterales contribuyen a hacer que las aletas superiores se acerquen, merced a lo cual la caja queda perfectamente sellada.

- Chiudifalde laterali
- Dispositifs de fermeture des rabats latéraux
- Dispositivo de cerrar las aletas laterales

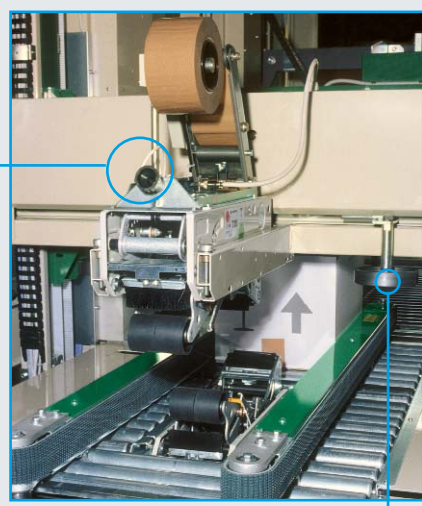

- Gruppo nastrante con segnalazione rottura fine nastro
- Groupe avec indication de la rupture de fin de ruban de fermeture
- Grupo de encintar, con indicador de rotura/fin de la cinta

- Rulli pressatori
- Rouleaux presseurs
- Rodillos prensos

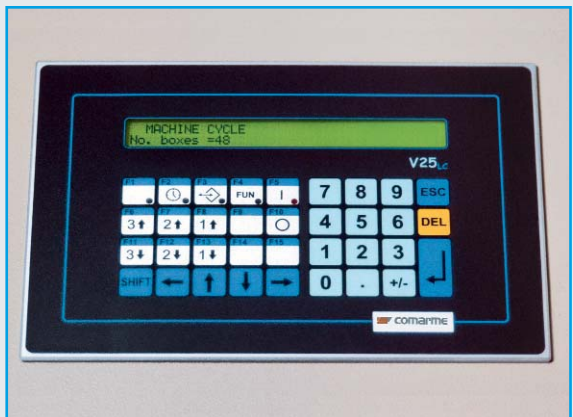

- Pannello di comando con display.
- Panneau de commande et afficheur.
- Panel de mandos con display.

- Gruppo centratore scatole (optional)
- Groupe centreur des boîtes (option)
- Grupo de centrar cajas (opcional)

- Possibile esclusione della nastratura (solo passaggio scatola OPTIONAL).
- Exclusion possible de la pose d'adhésif (uniquement passage de la boîte OPTION).
- Es posible desactivar el encintado, a fin de hacer que la caja únicamente se desplace (OPCIONAL).

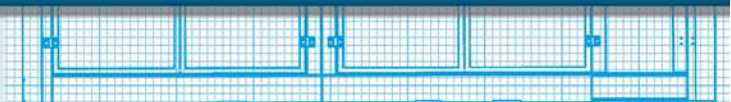

# GEM XF62 HS



GEM XF62 HS rappresenta l'espressione più alta della tecnologia Comarme e la soluzione ottimale di ogni fine linea completamente automatizzato.

GEM XF62 HS è stata progettata per soddisfare le richieste più esigenti proseguendo nella filosofia costruttiva di robustezza, qualità ed affidabilità che è oggi la caratteristica fondamentale della nuova gamma di macchine Comarme. GEM XF62 HS, macchina automatica per la chiusura e la sigillatura mediante nastro adesivo delle scatole a formato variabile, esegue una serie di operazioni che la rendono flessibile ad ogni utilizzo. Le scatole provenienti da più linee di riempimento vengono convogliate in un'unica stazione di chiusura. La macchina provvede a chiudere automaticamente le quattro falde superiori delle scatole, autodimensionandosi alle varie dimensioni delle stesse in ingresso e distanziandole poi automaticamente. Successivamente le scatole vengono sigillate mediante nastro adesivo completando così il ciclo lavorativo.

! GEM XF62 HS è stata costruita secondo le normative CE.



GEM XF62 HS constitue la plus haute expression de la technologie Comarme et une solution optimale pour chaque fin de ligne complètement automatisée. GEM XF62 HS a été conçue pour répondre aux critères les plus pointus, tout en étant fidèle aux principes de robustesse, de qualité et de fiabilité qui sont le fondement même de la nouvelle gamme de machines Comarme.

GEM XF62 HS est une machine qui effectue automatiquement la fermeture des boîtes à format variable par ruban adhésif. Elle exécute toute une série d'opérations qui lui permettent de s'adapter de façon flexible à tous les besoins. Les boîtes qui proviennent de plusieurs lignes sont convoyées vers une seule machine de fermeture.

La machine ferme automatiquement les quatre rabats supérieurs des boîtes en s'adaptant d'elle-même aux dimensions des boîtes en entrée et en les sélectionnant les unes des autres automatiquement. Ensuite, le cycle s'achève par l'application de ruban adhésif pour la fermeture définitive des boîtes.

! GEM XF62 HS a été conçue conformément aux normes CE.



GEM XF62 HS es la expresión más elevada de la tecnología de Comarme y la solución ideal para conseguir un fin de línea totalmente automatizado. GEM XF62 HS se diseñó con el objeto de satisfacer los requerimientos más exigentes, de conformidad con los cánones de una filosofía constructiva que destaca por su solidez, calidad y fiabilidad. Las mismas que hoy se convierten en la característica fundamental de toda la nueva gama de máquinas de Comarme. GEM XF62 HS es una máquina automática de cerrar y sellar cajas de formato variado, mediante cinta adhesiva. Todas las operaciones que realiza la convierten en una máquina sumamente flexible. Las cajas, procedentes de distintas líneas de llenado, se transportan hasta una única estación de cierre. La máquina cierra de forma automática las cuatro aletas superiores de las cajas y se redimensiona automáticamente, en virtud de las medidas de las mismas, en la entrada. A continuación, separa las cajas automáticamente.

Luego, las cajas se sellan mediante cinta adhesiva, merced a lo cual se completa el ciclo de trabajo.

! GEM XF62 HS se construyó de conformidad con las normativas CE.

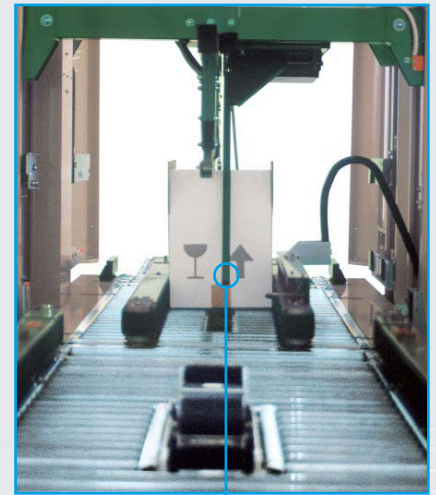

- Asta piegafalde anteriore
- Tige de pliage du bord avant
- Varilla de doblar las aletas delanteras

· **Ingresso scatola:** la falda anteriore viene ripiegata verso l'interno mediante l'apposita asta piegafalde (sistema brevettato).

· **Entrée de la boîte:** le bord avant est replié vers l'intérieur à l'aide de la tige de pliage du bord prévue à cet effet (système breveté).

· **Entrada de la caja:** la varilla especial de doblar aletas (sistema patentado) dobla hacia adentro la aleta delantera.

- Quadro elettrico gestione macchin
- Tableau électrique de gestion de
- Tablero eléctrico de gobierno de







COMARME leader storico nel settore nastratura, sulla base di una trentennale esperienza e di un sicuro know-how settoriale, ha sviluppato e realizzato il modello GEM XF62 HS. Questo modello è di gran lunga, a livello tecnologico, quanto di meglio si possa oggi trovare sul mercato del fine linea.

Questa macchina è frutto di una cultura aziendale basata principalmente sul lavoro di gruppo, sulla valorizzazione delle risorse umane, sullo sviluppo tecnologico e soprattutto sull'importanza che Comarme dà alla soddisfazione dei propri Clienti.

Il modello GEM XF62 HS è l'espressione tecnologica più avanzata e la risposta più completa alle più svariate esigenze derivanti dalle problematiche del fine linea.

COMARME, come sempre, è pronta a rispondere alle sfide tecnologiche, organizzative e gestionali in modo da offrire continuamente ai propri Clienti prodotti che qualitativamente siano sempre all'altezza delle loro aspettative.

## **IL FUTURO È OGGI E COMARME È PRONTA AD AFFRONTARLO!**



Grâce à ses trente ans d'expérience et à l'acquisition d'un savoir-faire bien affirmé, COMARME est devenu l'un des leaders dans le secteur de fermeture par adhésif, ce qui lui a permis de concevoir et de réaliser le modèle GEM XF62 HS. Au niveau technologique, ce modèle constitue ce que l'on peut trouver de mieux sur le marché de la fin de ligne.

Cette machine est le résultat d'une culture d'entreprise essentiellement basée sur le travail de groupe, sur la mise en valeur des ressources humaines, sur le développement technologique et, surtout, sur l'accent mis par Comarme sur la satisfaction de ses Clients.

Le modèle GEM XF62 HS est l'expression technologique la plus pointue et la réponse la plus complète aux différents besoins résultant des problèmes posés par les fins de ligne.

Comme toujours, COMARME est prête à relever les défis se posant en matière de technologie, d'organisation et de gestion, de façon à offrir en permanence à ses Clients des produits d'une qualité répondant toujours à leurs attentes.

## **LE FUTUR EST DÉJÀ LÀ ET COMARME EST PRÊTE À L'AFFRONTÉRI!**



COMARME desde siempre lidera el sector de encintado. Gracias a una experiencia de 30 años y a un know-how de seguridad indiscutible en el ramo, desarrolló y construyó el modelo GEM XF62 HS. A nivel tecnológico, GEM XF62 HS supera con creces a las mejores máquinas que hoy se comercializan en el mercado del fin de línea.

Esta máquina es fruto de una cultura empresarial, que descansa principalmente en el trabajo en equipo, en la valoración de los recursos humanos, en el desarrollo tecnológico y, sobre todo, en la importancia que Comarme le atribuye a la necesidad de satisfacer a sus Clientes.

El modelo GEM XF62 HS es la expresión tecnológica más avanzada y la respuesta más completa que se puede dar actualmente a las exigencias que plantea la problemática del fin de línea.

COMARME, como siempre, está lista para responder a los desafíos tecnológicos, organizativos y de gestión, con el objeto de ofrecer constantemente a sus Clientes unos productos que estén siempre a la altura de sus expectativas, desde el punto de vista cualitativo.

## **EL FUTURO ES HOY Y COMARME ESTÁ LISTA PARA AFRONTARLO!**

# · Dati Tecnici · Données techniques · Ficha Técnica

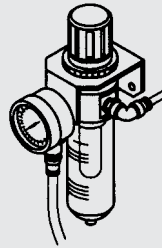
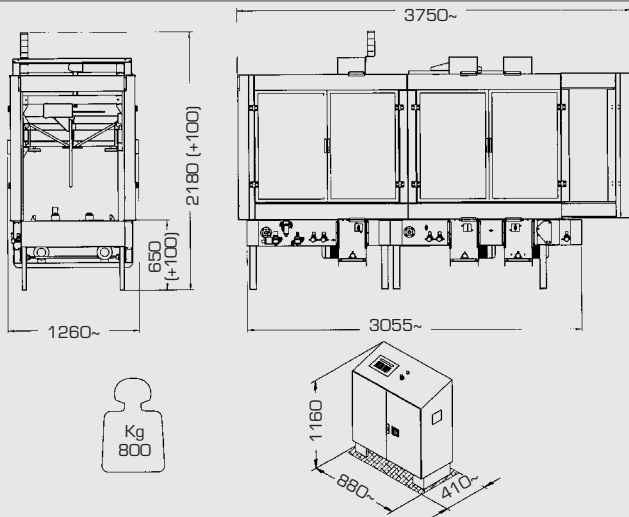

· Pressione consigliata · Pression conseillée  
 · Presión aconsejada:  
 6 bar o 6x10<sup>5</sup> Pa

· Consumo aria per ciclo scatola · Consommation d'air par cycle boîtes  
 · Consumo de aire por ciclo caja:  
 ~12,5 nl/6 bar

· Con optional · Avec options · Con opciones:  
 ~18 nl/6 bar

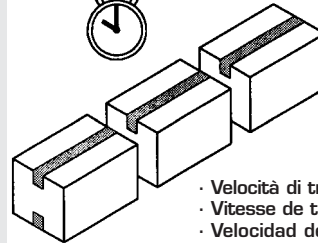

· Produzione media: 900 scatole/ora  
 · Production moyenne: 900 boîtes/heure  
 · Producción promedio: 900 cajas/hora

· Velocità di trasferimento scatola: ~34mt/min  
 · Vitesse de transfert de la boîte: ~34mt/min  
 · Velocidad de desplazamiento caja: ~34mt/min

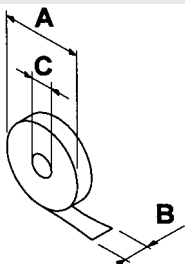

A	Max 360mm
B	25÷75mm
C	76mm

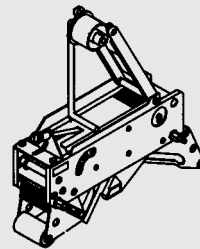

· Teste Nastranti:  
 · Têtes de pose:  
 · Cabezal de precinto:

T21 - T21,5 - T22 - T23 - T32 - T33

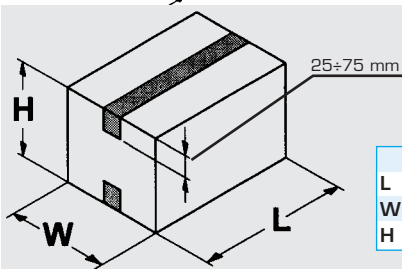

	MIN.	MAX.
L	220mm	750mm
W	120mm	610mm
H	120mm	610mm

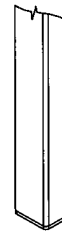

· Gambe con piedino fisso  
 · Pieds à base fixe  
 · Patas con pie fijo

OPTIONAL:

· Gambe con ruote  
 · Pieds à roulettes  
 · Patas con ruedas

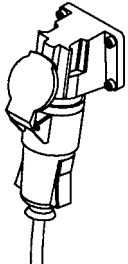

· Alimentazione: Trifase/Monofase  
 · Alimentation: Triphasée/Monophasée  
 · Alimentación: Trifásica/Monofásica

· Potenza installata: 2 Kw  
 · Puissance installée: 2 Kw  
 · Potencia instalada: 2 Kw

· Protezione elettrica: IP54  
 · Protection électrique: IP54  
 · Protección eléctrica: IP54

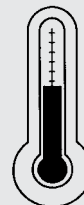

MAX  
 +35°C/95°F

MIN  
 +5°C/41°F

· Temperatura di utilizzo  
 · Température d'utilisation  
 · Temperatura de uso

Distributed by



**COMARME**



COMARME MARCHETTI F.A. spa - via Quintino Sella, 1 - 20094 Corsico (MI)

Tel. +39 02 450519.1 - Fax +39 02 4580025 - http: www.comarme.it - www.comarme.com - E-mail: info@comarme.it